



2024. áprilisi árlista

(az árlista 2024. április 1-től visszavonásig érvényes,
az árak Ft-ban, ÁFA nélkül értendők)

Domoferm Hungária Kft.
1211 Budapest, Szállító u. 6.
Tel: 278 10 90
Fax: 278 10 99

Tartalomjegyzék

Oldalszám

DIN szabvány szerinti program

| | |
|---|---|
| Acéltok kőműves falhoz | 1 |
| Acéltok gipszkarton falhoz | 2 |
| Tartozékok acéltokhoz | 3 |
| UT beltéri acél ajtó | 4 |
| Tartozékok UT beltéri acél ajtóhoz | 5 |
| DOMOFERM acéltokok és ajtók méretértelmezése – DIN szabvány szerint | 6 |

Tűzgátló program

| | |
|---|----|
| LF 531 (L/R-EI30) tűzgátló acél ajtóelem DIN szabvány szerint | 7 |
| LF 561 (L/R-EI60) tűzgátló acél ajtóelem DIN szabvány szerint | 8 |
| Tartozékok LF 5xx (L/R) tűzgátló acél ajtóelemhez | 9 |
| LF 621-622 EI90 tűzgátló acél ajtóelem DIN szabvány szerint | 10 |
| Tartozékok LF 6xx tűzgátló acél ajtóelemhez | 11 |

Acéltok kőműves falhoz

DIN szabvány szerint

| Egyszárnyú | | | | | |
|----------------------|---------------|-------------------|----------------|---------------|---------------|
| Rendelési méret (mm) | Saroktok | Falvastagság (mm) | | | |
| | | 100 | 130 | 145 | 160 |
| 625 x 2000 | 42.900 | 52.200 | 56.200 | 56.700 | 58.800 |
| 750 x 2000 | 42.900 | 52.200 | 56.200 | 57.700 | 58.800 |
| 875 x 2000 | | | | | |
| 1000 x 2000 | | | | | |
| 1125/1250 x 2000 | 65.000 | 78.400 | 93.900 | 96.100 | 97.900 |
| 625 x 2125 | 43.300 | 55.300 | 57.800 | 60.000 | 67.100 |
| 750 x 2125 | 43.300 | 55.300 | 57.800 | 60.000 | 67.100 |
| 875 x 2125 | | | | | |
| 1000 x 2125 | | | | | |
| 1125/1250 x 2125 | 66.400 | 91.700 | 96.700 | 98.000 | 101.700 |
| Kétszárnyú | | | | | |
| Rendelési méret (mm) | Saroktok | Falvastagság (mm) | | | |
| | | 100 | 130 | 145 | 160 |
| 1500 x 2000 | 79.700 | 107.000 | 112.400 | 113.300 | 119.000 |
| 1750 x 2000 | 86.200 | 116.000 | 119.600 | 121.600 | 126.000 |
| 2000 x 2000 | | | | | |
| 1500 x 2125 | 80.700 | 110.500 | 113.300 | 115.900 | 125.200 |
| 1750 x 2125 | 87.200 | 121.600 | 122.300 | 125.200 | 127.000 |
| 2000 x 2125 | | | | | |

- Nyitásirány: balos/jobbos nyitásirányra egyaránt előkészítve
- **Padlóbeállítás: 30 mm**
- Anyag: 1,5 mm tűzihorganyzott acéllemez
- Felület: beégetett alapozás RAL 7035 (halványzürke)
- nulla- és méterszint a tokszaron jelölve
- 3 oldalon körbefutó gumitömítéssel (a szürke gumitömítés C720 tartozékként mellékelve)
- alsó összekötő profil csavarozva
- előkészítés V8100/V8000 pánthoz
- szériától eltérő méretek ajánlatkérésre

Az alapozó bevonaton szállítás közben bekövetkező esetleges sérülésekért nem vállalunk garanciát!
A raktári árak ára vastag számokkal nyomtatva.

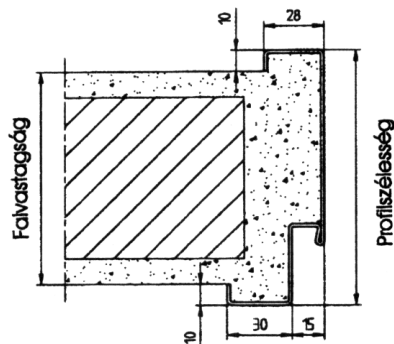
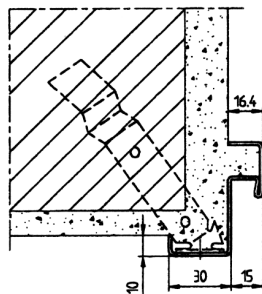

Acéltok gipszkarton falhoz

DIN szabvány szerint

| Egyszárnyú | | | | |
|----------------------|-------------------|----------------|----------------|---------------|
| Rendelési méret (mm) | Falvastagság (mm) | | | |
| | 75 | 100 | 125 | 150 |
| 625 x 2000 | 61.300 | 62.500 | 65.200 | 68.000 |
| 750 x 2000 | 61.300 | 62.500 | 65.200 | 68.000 |
| 875 x 2000 | | | | |
| 1000 x 2000 | | | | |
| 1125/1250 x 2000 | 88.700 | 102.500 | 105.600 | 109.800 |
| 625 x 2125 | 62.900 | 64.300 | 67.700 | 70.700 |
| 750 x 2125 | 62.900 | 64.300 | 67.700 | 70700 |
| 875 x 2125 | | | | |
| 1000 x 2125 | | | | |
| 1125/1250 x 2125 | 100.000 | 104.400 | 107.000 | 112.000 |
| Kétszárnyú | | | | |
| Rendelési méret (mm) | Falvastagság (mm) | | | |
| | 75 | 100 | 125 | 150 |
| 1500 x 2000 | 116.000 | 119.600 | 120.300 | 132.300 |
| 1750 x 2000 | 122.300 | 130.800 | 132.600 | 137.800 |
| 2000 x 2000 | 125.200 | 132.400 | 134.600 | 139.700 |
| 1500 x 2125 | 117.900 | 121.600 | 124.500 | 132.900 |
| 1750 x 2125 | 125.200 | 132.900 | 134.800 | 141.400 |
| 2000 x 2125 | 127.000 | 134.600 | 135.900 | 143.100 |

- Nyitásirány: balos/jobbos nyitásirányra egyaránt előkészítve
- **Padlóbeállítás: nincs**
- Anyag: 1,5 mm tűzihorganyzott acéllemez
- Felület: beégetett alapozás RAL 7035 (halványzürke)
- nulla- és méterszint a tokszaron jelölve
- 3 oldalon körbefutó gumitömítéssel (a szürke gumitömítés C720, tartozékként mellékelve)
- alsó összekötő profil csavarozva
- előkészítés V8100/V8000 pánthoz
- szériától eltérő méretek ajánlatkérésre
- kőműves falba történő beépítésnél a pánttáskát takarni kell!

Az alapozó bevonaton szállítás közben bekövetkező esetleges sérülésekért nem vállalunk garanciát!

A raktári árak ára vastag számokkal nyomtatva.

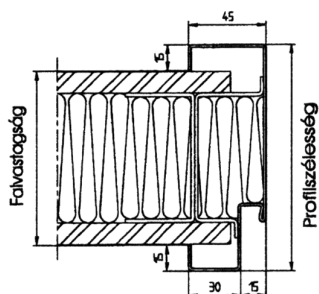

Tartozékok acéltokhoz

DIN szabvány szerint

| Típus | Felület | Ft/db |
|----------------------|---|--------------|
| SIMONS Pánt | | |
| <i>2 részes pánt</i> | | |
| V 8100 | horganyzott (pánt alsórész, - a tokba csatlakozik) | 700 |
| V 0020 | horganyzott (pánt felsőrész, - az ajtólapba csatlakozik) | 700 |
| V 8100 | nikkelezett (pánt alsórész, - a tokba csatlakozik) | 800 |
| V 0020 | nikkelezett (pánt felsőrész, - az ajtólapba csatlakozik) | 800 |
| <i>3 részes pánt</i> | | |
| V 8000 | nikkelezett (pánt közép, - a tokba csatlakozik) | 1.900 |
| V 0026 | nikkelezett (pánt alsó-felső, - az ajtólapba csatlakozik) | 3.400 |
| Gumitömítés | | |
| C 720 | Szürke 5,05 m | 4.900 |
| C 720 | Szürke 6,00 m | 5.900 |
| Egyéb | | |
| falazókarom | | 130 |

V 8000 + V 0026 pánt méretezése

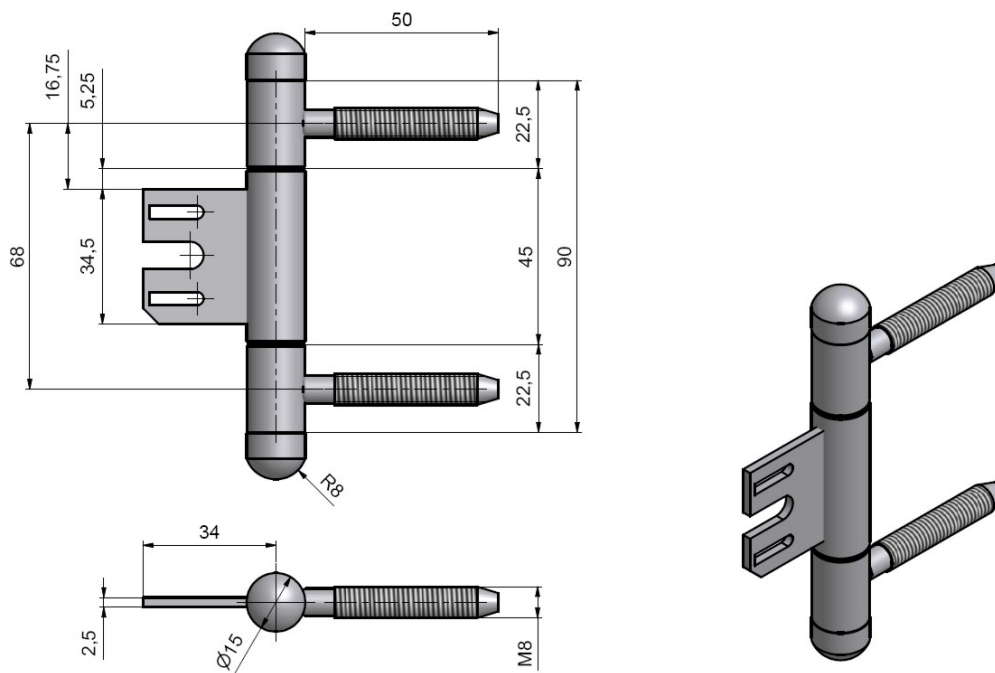

A raktári árak ára vastag számokkal nyomtatva.

UT beltéri acél ajtó

DIN szabvány szerint

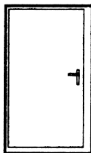
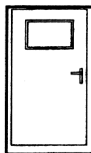
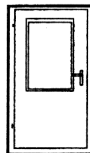
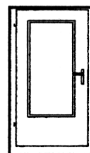
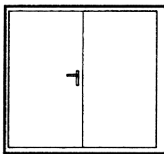
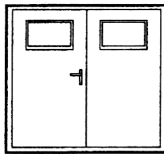
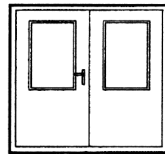
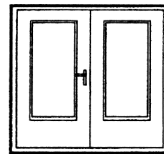
| Egyszárnyú | | | | |
|---|--|--|---|--|
| <i>A nyitásirányt a rendelésnél kérjük megadni.</i> |  |  |  |  |
| Rendelési méret (mm) | | Kitekintő üvegvívágás | Félig üvegvívágás | Mély üvegvívágás |
| 625 x 2000 | 71.600 | 130.700 | 139.000 | 148.700 |
| 750 x 2000 | 73.900 | 132.600 | 141.100 | 150.000 |
| 875 x 2000 | | | | |
| 1000 x 2000 | 79.200 | 137.800 | 146.400 | 154.800 |
| 1125/1250 x 2000 | 127.700 | 186.600 | 194.800 | 203.400 |
| 625 x 2125 | 82.800 | 141.400 | 149.900 | 158.300 |
| 750 x 2125 | 86.400 | 145.000 | 153.500 | 162.000 |
| 875 x 2125 | | | | |
| 1000 x 2125 | 95.400 | 154.100 | 162.500 | 171.000 |
| 1125/1250 x 2125 | 131.100 | 190.000 | 198.400 | 206.800 |
| Kétszárnyú (nyíló + állószárny) | | | | |
| <i>A nyitásirányt (nyílószárny részére) a rendelésnél kérjük megadni.</i> |  |  |  |  |
| Rendelési méret (mm) | | Kitekintő üvegvívágás | Félig üvegvívágás | Mély üvegvívágás |
| 1500 x 2000 | 230.300 | 347.800 | 364.000 | 381.700 |
| 1750 x 2000 | 233.700 | 351.500 | 368.400 | 385.000 |
| 2000 x 2000 | 242.700 | 360.500 | 377.200 | 394.000 |
| 1500 x 2125 | 287.700 | 405.500 | 422.200 | 426.100 |
| 1750 x 2125 | 295.100 | 412.500 | 429.400 | 446.000 |
| 2000 x 2125 | 307.600 | 425.400 | 442.000 | 457.900 |

- 40 mm vastag, 3 oldalon falcolt ajtólap
- Anyag: horganyzott acéllemez, papírrács betéttel, mindkét oldalon összeragasztva
- Felület: beégetett alapozás RAL 9010 (törtfehér)
- Zár: PZW (váltózár) profílcilinderhez előkészítve
- **cilinderbetét nélkül** (lásd a tartozékoknál)
- **kilincs nélkül** (lásd a tartozékoknál)
- Pánt: 2 db. SIMONS V0020 fehérre festett pánt felsőrész az ajtólapba csavarozva (a 2 db. V8100 horganyzott pánt alsórész tartozékként mellékelve)
- Üvegezhető kivétel, **üveg nélkül**, eloxált alumínium kerettel (E6/EV1) ami 4-6mm üveg fogadását teszi lehetővé (üveget nem forgalmazunk!)
- Szériától eltérő méretek ajánlatkérésre

Az alapozó bevonaton szállítás közben bekövetkező esetleges sérülésekért nem vállalunk garanciát.

A raktári áruk ára vastag számokkal nyomtatva.

Tartozékok UT beltéri acél ajtóhoz

DIN szabvány szerint

| Kilincs | | | |
|---|-------------------------|-----------------------|---------------|
| | PZ (kilincs/kilincs) | KPZ (gomb/kilincs) | WC |
| Műanyag kilincs <i>(fehér vagy fekete)</i> „U-form” körrozztás, univerzális (BB/PZ) | 7.100 | 8.500 | 10.000 |
| Rozsdamentes kilincs „U-form” körrozztás (PZ) | 10.500 | 14.000 | 16.000 |
| Zár (kizárólag PZ cilinderbetéhez előkészített zártípust forgalmazunk) | | | |
| PZW zár (váltózár) | 6.500 | | |
| Műanyag átalakító PZ zárról BB-re + szakállas kulcs | 1.800 | | |
| WC zár | | | 7.800 |
| Cilinder | | | |
| Cilinder 30/35 nikkelezett | 4.500 | | |
| Szellőzőrács | | | |
| Műanyag szellőzőrács fehér (454 x 90 mm) | | 4.000 | |
| Szellőzőrács ajtólapba szerelve szárnyanként | | 19.000 | |

Minden beltéri ajtólapunkat váltózárral (PZW) forgalmazzuk, így hozzá kilincs/kilincset vagy gomb/kilincset lehet választani.

Amennyiben az ajtólaphoz WC kilincset (szabad-foglalt jelzésű) kívánnak felszerelni, akkor külön kell hozzá megvásárolni a WC zárat is, ami balos vagy jobbos kivitelű lehet, igazodva a balos vagy jobbos ajtólaphoz.

A záruk esetében a nyitásirányt rendelésnél kérjük megadni.

A raktári áruk ára vastag számokkal nyomtatva.

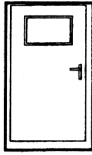
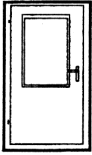
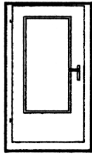
| Üvegezés méretei (üveg nélkül) | | | |
|--|---|---|---|
| Ajtólap névleges méret (mm) | Kitekintő (mm) | Félig (mm) | Mély (mm) |
| |  |  |  |
| Az összes rendelési méretnél a kivágás | 400 × 600 | 400 × 900 | 400 × 1300 |
| Eloxált alumínium keret | | | |
| Eloxált alumínium keret (E6/EV1) + üvegtartó sín 40mm ajtólaphoz | 60.000 | 68.000 | 78.000 |

Az üveg mérete: a megadott méret + 30 mm. (üveget nem forgalmazunk)

Az eloxált alumíniumkeret 4-6mm üveg fogadását teszi lehetővé.

DOMOFERM

DIN program acéltokok és ajtók méretértelmezése

| DIN | | | | | | | |
|--|----------|------------------------|----------|----------------------------|----------|--------------|----------|
| <i>(Rendelési méret)</i> Névleges méret | | Kőműves nyílásméret | | Gipszkarton nyílásméret | | Tok belméret | |
| Szélesség | Magasság | Szélesség | Magasság | Szélesség | Magasság | Szélesség | Magasság |
| Egyszárnyú | | | | | | | |
| 625 | | 635 | | 645 | | 561 | |
| 750 | | 760 | | 770 | | 686 | |
| 875 | | 885 | | 895 | | 811 | |
| 1000 | | 1010 | | 1020 | | 936 | |
| 1125 | | 1135 | | 1145 | | 1061 | |
| 1250 | | 1260 | | 1270 | | 1186 | |
| | 2000 | | 2005 | | 2010 | | 1968 |
| | 2125 | | 2130 | | 2135 | | 2093 |
| Kétszárnyú | | | | | | | |
| 1500 | | 1510 | | 1520 | | 1436 | |
| 1750 | | 1760 | | 1770 | | 1686 | |
| 2000 | | 2010 | | 2020 | | 1936 | |
| | 2000 | | 2005 | | 2010 | | 1968 |
| | 2125 | | 2130 | | 2135 | | 2093 |

Összes méret mm-ben.

LF531 (L/R EI30) tűzgátló acél ajtóelem (lap + tok)

DIN szabvány szerint

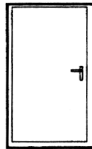
| Egyszárnyú | | | |
|--|--------------------------------|----------------------|---|
| | | |  |
| (Rendelési méret) Névleges méret (mm) | Kőműves nyílásméret (mm) | Tok belméret (mm) | EI30 |
| 750 x 875 | 760 x 885 | 608 x 805 | 107.100 |
| 875 x 875 | 885 x 885 | 805 x 805 | |
| 875 x 1000 | 885 x 1010 | 805 x 930 | 127.500 |
| 875 x 1250 | 885 x 1260 | 805 x 1180 | |
| 750 x 1875 | 760 x 1880 | 680 x 1840 | 182.100 |
| 800 x 1875 | 810 x 1880 | 730 x 1840 | |
| 800 x 2000 | 810 x 2005 | 730 x 1965 | |
| 875 x 1875 | 885 x 1880 | 805 x 1840 | |
| 1000 x 1875 | 1010 x 1880 | 930 x 1840 | |
| 750 x 2000 | 760 x 2005 | 680 x 1965 | 182.100 |
| 750 x 2125 | 760 x 2130 | 680 x 2090 | |
| 875 x 2000 | 885 x 2005 | 805 x 1965 | |
| 875 x 2125 | 885 x 2130 | 805 x 2090 | 192.400 |
| 1000 x 2000 | 1010 x 2005 | 930 x 1965 | |
| 1000 x 2125 | 1010 x 2130 | 930 x 2090 | |
| 1125 x 2000 | 1135 x 2005 | 1055 x 1965 | 248.800 |
| 1125 x 2125 | 1135 x 2130 | 1055 x 2090 | |

A raktári áruk vastag számokkal nyomtatva.

- **Tűzállóság: 30 perc, ÉMI minősített**
- 52 mm ajtólap vastagság
- 2 oldalon lemezfalcolt ajtólap
- 4 oldalon körbefutó „Z” saroktok
- Anyag: horganyzott acéllemez, tűzgátló betéttel
- Felület:
Ajtólap: beégetett alapozás, RAL 9010 (törtfehér)
Tok: beégetett alapozás, RAL 7035 (halványszürke)
- Zár: PZW (váltózár) profilcylinderhez előkészítve
- **cylinderbetét nélkül**
- Pánt: 1 db rugóspánt
1 db ECO konstrukciós pánt
- Rövidcímkes kilincsgarnitúra, fekete színben (tartozékként mellékelve)
A garnitúrához tartozik egy műa. átalakító PZ-ről BB-re és egy szakállas kulcs és rögzítő stift.
- C 535 fekete tűzgátló gumitömítés (tartozékként mellékelve)

Az alapozó bevonaton szállítás közben bekövetkező esetleges sérülésekért nem vállalunk garanciát.

LF561 (L/R EI60) tűzgátló acél ajtóelem (lap + tok)

DIN szabvány szerint

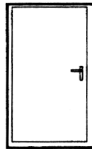
| Egyszárnyú | | | |
|--|--------------------------------|----------------------|---|
| | | |  |
| (Rendelési méret) Névleges méret (mm) | Kőműves nyílásméret (mm) | Tok belméret (mm) | EI60 |
| 750 x 1875 | 760 x 1880 | 680 x 1840 | 200.000 |
| 875 x 1875 | 885 x 1880 | 805 x 1840 | |
| 1000 x 1875 | 1010 x 1880 | 930 x 1840 | |
| 750 x 2000 | 760 x 2005 | 680 x 1965 | 200.000 |
| 750 x 2125 | 760 x 2130 | 680 x 2090 | |
| 875 x 2000 | 885 x 2005 | 805 x 1965 | |
| 875 x 2125 | 885 x 2130 | 805 x 2090 | 218.000 |
| 1000 x 2000 | 1010 x 2005 | 930 x 1965 | |
| 1000 x 2125 | 1010 x 2130 | 930 x 2090 | |

A raktári áruk vastag számokkal nyomtatva.

- **Tűzállóság: 60 perc, ÉMI minősített**
- 52 mm ajtólap vastagság
- 2 oldalon lemezfalcolt ajtólap
- 4 oldalon körbefutó „Z” saroktok
- 4 oldalon körbefutó tűzgátló laminátum
- Anyag: horganyzott acéllemez, tűzgátló betéttel
- Felület:
Ajtólap: beégetett alapozás, RAL 9010 (törtfehér)
Tok: beégetett alapozás, RAL 7035 (halványzürke)
- Zár: PZW (váltózár) profílcilinderhez előkészítve
- **cilinderbetét nélkül**
- Pánt: 1 db rugóspánt
1 db ECO konstrukciós pánt
- Rövidcímkes kilincsgarnitúra, fekete színben (tartozékként mellékelve)
A garnitúrához tartozik egy műa. átalakító PZ-ről BB-re és egy szakállas kulcs és rögzítő stift.
- C 535 fekete tűzgátló gumitömítés (tartozékként mellékelve)

Az alapozó bevonaton szállítás közben bekövetkező esetleges sérülésekért nem vállalunk garanciát.

Tartozékok LF5xx tűzgátló ajtóhoz

DIN szabvány szerint

| Tartozék | cikkszám | Ft/db |
|--|----------|--------------|
| Cilinderbetét 35/35 nikkelezett | 21010402 | 5.900 |
| Gumitömítés (C 535 6,35 m) | 24005351 | 8.000 |
| Rugóspánt (megfeszítése imbusz kulccsal) | 21140063 | 5.800 |
| Rugóspánthoz való rögzítő stift | 21040149 | 120 |
| ECO konstrukciós pánt | 21140064 | 5.800 |

| Kilincs | PZ (kilincs / kilincs) | KPZ (gomb/kilincs) normál váltózár és „E” típusú pánikzár esetén is | kilincs / kilincs (kizárólag pánikzárhoz) „D” típusú (osztott) váltózár esetén |
|--|---------------------------|---|---|
| Fekete műanyag kilincs (<i>acélmagos</i>) „U-form” rövidcímes | 7.500 | 10.500 | 10.500 |
| Eloxált alumínium kilincs F1 színben (<i>acélmagos</i>) „U-form” rövidcímes | 35.000 | 40.000 | 40.000 |

| Zár | | | |
|---------------------|-----|---------------|---------------|
| PZW zár (váltózár) | | 7.800 | --- |
| Pánikzár „E” típusú | --- | 30.000 | --- |
| Pánikzár „D” típusú | --- | --- | 30.000 |

Tartozékok

| Tartozék | cikkszám | Ft/db |
|---|----------------------------------|---------------|
| ECO TS50 ajtócsukó karos | 21144040 | 52.000 |
| Pánikrúd szett egyszárnyú ajtóhoz (zár, rúd, félcilinder, rögzítő csavarok, ellenoldalra félkilincs vagy gomb, vagy vakrozetta) | 21141004 21141005 21141006 | 88.000 |

A raktári áruk ára vastag számokkal nyomtatva.

LF621-622 EI90-es tűzgátló acél ajtóelem (lap + tok)DIN szabvány szerint, **dübeles saroktokkal**

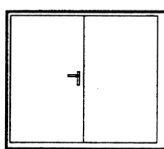
| Egyszárnyú és kétszárnyú kivitelben | | | | |
|--|--------------------------------|----------------------|--|---|
| <i>(Rendelési méret)</i> Névleges méret (mm) | Kőműves nyílásméret (mm) | Tok belméret (mm) |  |  |
| | | | LF621 | LF622 |
| 750 × 2000 | 760 x 2005 | 690 x 1970 | 280.900 | |
| 875 × 2000 | 885 x 2005 | 815 x 1970 | 313.700 | |
| 1000 × 2000 | 1010 x 2005 | 940 x 1970 | 313.700 | |
| 750 × 2125 | 760 x 2130 | 690 x 2095 | 280.900 | |
| 875 × 2125 | 885 x 2130 | 815 x 2095 | 313.700 | |
| 1000 × 2125 | 1010 x 2130 | 940 x 2095 | 313.700 | |
| 1500 × 2000 | 1510 x 2005 | 1440 x 1970 | 667.000 | |
| 1750 × 2000 | 1760 x 2005 | 1690 x 1970 | 667.000 | |
| 2000 × 2000 | 2010 x 2005 | 1940 x 1970 | 750.000 | |
| 1500 × 2125 (jobb) | 1510 x 2130 | 1440 x 2095 | 667.000 | |
| 1750 × 2125 (jobb) | 1760 x 2130 | 1690 x 2095 | 667.000 | |
| 2000 × 2125 (jobb) | 2010 x 2130 | 1940 x 2095 | 750.000 | |

A raktári árak ára vastag számokkal nyomtatva

Az egyszárnyú ajtóelemek nyitásirányát rendelés esetén meg kell határozni.A kétszárnyú ajtóelemeket raktári készletként kizárólag jobbos nyílászárnyal forgalmazzuk.

- **Tűzállóság: 90 perc, ÉMI minősített**
- 64 mm ajtólap vastagság
- 3 oldalon lemezfalcolt ajtólap
- Acéltok: 30D profil, dübeles saroktok
- Anyag: horganyzott acéllemez, tűzgátló betéttel
- 3 oldalon körbefutó tűzgátló laminátum
- Felület:
ajtólap, beégetett alapozás, RAL 9010 (törtfehér)
tok, beégetett alapozás, RAL 7035 (halvány szürke)
- Zár: PZW (váltózár) profilcylinderhez előkészítve
- **cylinderbetét nélkül**
- Pánt: 1db rugóspánt,
1db ECO konstrukciós pánt
- Rövidcímkes kilincsgarnitúra, fekete színben (tartozékként mellékelve)
A garnitúrához tartozik egy műa. átalakító PZ-ről BB-re és egy szakállas kulcs
- C 540 fekete tűzgátló gumitömítéssel (tartozékként mellékelve)
- A kétszárnyú ajtók SR 390-es csukássorrend szabályzóval (tartozékként mellékelve)
- szériától eltérő méretek és műszaki tartalmak ajánlatkérésre

Az alapozó bevonaton szállítás közben bekövetkező esetleges sérülésekért nem vállalunk garanciát.

Tartozékok LF6xx tűzgátló ajtóhoz

DIN szabvány szerint

| Tartozék | cikkszám | Ft/db |
|---|----------|---------------|
| Cilinderbetét 35/45 nikkelezett | 21010403 | 5.900 |
| Gumitömítés (C 540 5 m) | 24005400 | 8.500 |
| Gumitömítés (C 540 6,15 m) | 24005401 | 10.300 |
| Dübdugó (fehér) D=15mm Egyszárnyú kivitelnél 12 db-ra, kétszárnyú kivitelnél 20 db-ra van szükség | 21032270 | 100 |
| Rugóspánt (megfeszítése imbusz kulccsal) | 21140063 | 5.800 |
| Rugóspánthoz való rögzítő stift | 21040149 | 110 |
| ECO konstrukciós pánt | 21140064 | 5.800 |

| Kilincs (egy és kétszárnyú kivitelnél) | | | |
|--|---------------------------|---|---|
| | PZ (kilincs / kilincs) | KPZ (gomb/kilincs) normál váltózár és „E” típusú pánikzár esetén is | kilincs / kilincs (kizárólag pánikzárhoz) „D” típusú (osztott) váltózár esetén |
| Fekete műanyag kilincs (<i>acélmagos</i>) „U-form” rövidcímes | 7.500 | 10.500 | 10.500 |
| Eloxált alumínium kilincs F1 színben (<i>acélmagos</i>) „U-form” rövidcímes | 35.000 | 40.000 | 40.000 |

| Zár (egyszárnyú kivitelnél) | | | |
|-----------------------------|--------------|---------------|---------------|
| PZW zár (váltózár) | 7.800 | | --- |
| Pánikzár „E” típusú | --- | 30.000 | --- |
| Pánikzár „D” típusú | --- | --- | 30.000 |

| Kétszárnyú kivitelnél | | |
|--|----------|---------------|
| | cikkszám | Ft/db |
| LF622 nyílászárnyhoz való zár (standard raktári ajtólapokba beépítve) | 21041013 | 7.700 |
| LF622 állászárnyhoz való zár (standard raktári ajtólapokba beépítve) | 21041006 | 11.000 |
| SR 390 csukássorrend szabályozó | 21140100 | 25.000 |

A raktári áruk ára vastag számokkal nyomtatva.

ÁLTALÁNOS SZERZŐDÉSI FELTÉTELEK
- Érvényes: 2021. január 01. napjától visszavonásig -

Jelen általános szerződési feltételek (ÁSZF) mellékletként elválaszthatatlan részét képezik mindazon szállítási szerződéseknak, eseti megrendeléseknek, amelyeket a **DOMOFERM Hungaria Kereskedelmi Kft.** (1211 Budapest, Szállító utca 6., Cg.: 01-09-680754), mint Szállító a Megrendelővel köt a DOMOFERM Kft által értékesített áruk szállítására, eladására.

1. A szállítási szerződés létrejötte

- 1.1. Szállítási szerződés jön létre, amennyiben a Megrendelő és a Szállító egymással egyedi szállítási szerződést köt. A Szállítási szerződés létrejöttének a napja a Szállítási szerződés mindkét fél által történt aláírásának napja.
- 1.2. Szállítási szerződés jön létre továbbá abban az esetben is, amennyiben a Megrendelő a Szállító közzétett címére, elérhetőségére (e-mail, postai cím, telefon, fax) eseti megrendelést juttat el és ezen eseti megrendelést a Szállító visszaigazolta (Rendelés-visszaigazolás) a Megrendelő részére, továbbá a Megrendelő a Rendelés-visszaigazolással egyidejűleg megküldött jelen általános szerződési feltételeket igazolható módon elfogadta (Eseti megrendelés). Ha a Szállító a megrendeléstől eltérő tartalmú Rendelés-visszaigazolást küld, akkor az új ajánlattételnek minősül és csak a Megrendelő írásban történő elfogadása esetén jön létre a Szállítási Szerződés. Jelen pontban rögzítettek esetén a Szállítási szerződés létrejöttének napja az a nap, amikor a Szállító által megküldött Rendelés-visszaigazolásban szereplő feltételeket a Megrendelő igazolható módon elfogadta. Kétség esetén a Megrendelő kötelezettsége az elfogadás napjának bizonyítása. A Szállító által tett ajánlatok (Rendelés-visszaigazolás) érvényességi ideje 30 naptári nap.
- 1.3. A Megrendelésben a Megrendelőnek meg kell jelölnie a megvásárolni kívánt termék azonosítására alkalmas paramétereit (típus, cikkszám, egyéb beazonosításra alkalmas adat) és mennyiségét.
- 1.4. Nem előre gyártott termék megrendelése esetén a Megrendelőnek a rendelés-visszaigazolást követő 24 órán belül van lehetősége módosítani a termék paramétereit. Amennyiben a Megrendelő a rendelés-visszaigazolást követő 24 órán túl módosítja a termék paramétereit, úgy a Szállító jogosult a módosítási díjat kiszámlázni a Megrendelő részére.

2. Szállítási feltételek

- 2.1. A szállításra kerülő termék (áru) megnevezése és mennyisége, a teljesítés helye és határideje (határnapja) a Rendelés-visszaigazolásban vagy a szállítási szerződésben kerül rögzítésre.
- 2.2. Eltérő megállapodás hiányában a szállítási határidő a Szállítási szerződés létrejöttének napját követő napon kezdődik, amely alól a keretszállítási szerződés jelent kivételt. Keretszállítási szerződés esetén a szállítási határidő az eseti Rendelés-visszaigazolás elfogadásának napját követő napon kezdődik. A Megrendelő fizetési késedelme esetén a szállítási határidő a késedelem időszakával meghosszabbodik.
- 2.3. Amennyiben a felek helyszíni szállításban állapodtak meg egymással, úgy a szállítás költségeit a Megrendelő viseli, kivéve amennyiben a felek ettől eltérően, írásban állapodnak meg. A teljesítés a megrendelt áru Megrendelő részére történő átadásával valósul meg. A helyszínrre történő szállítás esetén a lerakodás a Megrendelő kötelezettsége, amelynek költségeit a Megrendelő viseli. Amennyiben a közölt szállítási időpontban a Megrendelő nem gondoskodik a szállított áru lerakodásáról, úgy az lényeges szerződésszegésnek minősül és a Szállító jogosult a szerződést azonnali hatállyal felmondani és/vagy a felmerült többletköltségét vagy kárát a Megrendelőtől követelni. A szállítás pontos időpontjáról a Szállító három (3) munkanappal a szállítás napját megelőzően értesíti a Megrendelőt.
- 2.4. A Szállító raktárában vagy az általa megjelölt helyen történő átvétel esetén a Megrendelő saját költségén köteles gondoskodni az áru elszállításáról. Jelen pontban meghatározott esetben a Megrendelő a megrendelt áru Szállítóhoz történt beérkezésétől és az erről történt értesítéstől számított 5 munkanapon belül köteles az árut elszállítani. Amennyiben jelen pontban meghatározott határidőn belül a Megrendelő nem gondoskodik az áru elszállításáról, úgy a Szállító a megrendelt árut további 30 munkanapon keresztül, a felelős őrzés szabályai szerint megőrzi. Nem előre gyártott termék rendelése esetén a 30 napos őrzési időt követően a Megrendelő köteles naponta az áru vételárának 0,5 % -ával megegyező mértékű raktározási díjat megfizetni a Szállító részére. Előre gyártott termék esetén amennyiben a 30 napos őrzési időn belül nem szállítja el a Megrendelő az árut, úgy a Szállító jogosult a szállítási szerződést, annak meghiúsulására való tekintettel, azonnali hatállyal felmondani.

- 2.5. Az áru átadásáig a kárveszély a Szállítót terheli, míg az átadást követően a Megrendelőt. A mennyiségi és minőségi átvétel helye a teljesítés helye. A Szállító köteles biztosítani és eltérni, hogy a Megrendelő, vagy megbízottja az áru átvételekor annak sértetlenségéről, illetve hiánytalanságáról meggyőződjön, függetlenül az áru csomagolásától. Megrendelő az átvételkor jelzi mennyiségi, illetve minőségi kifogásait.
- 2.6. Az átvételkor fel nem tárható mennyiségi és minőségi kifogásokat a Megrendelő haladéktalanul, de legkésőbb mennyiségi kifogás esetében öt (5) napon, minőségi kifogás esetében nyolc (8) napon belül a bizonyító okmányokkal együtt a hiba feltárása után írásban jelzi a Szállító felé.
- 2.7. Minőségi kifogás esetén a Megrendelő köteles az árut átvenni, szakszerűen tárolni, mindaddig, amíg a Szállító az áru elszállításáról nem gondoskodik. A Megrendelő köteles biztosítani, hogy a Szállító a hibás terméket megvizsgálja.

3. A Felek jogai és kötelezettségei

- 3.1. A Szállító szavatolja, hogy a szállított áru a technika mindenkori állásának megfelelően, kifogástalan minőségű.
- 3.2. A Szállító felelőssége, hogy az általa szállított termékek rendeltetésszerű használatra alkalmasak legyenek. A Szállító termékeire a Megrendelő irányában a gyártó által meghatározott jótállást köteles vállalni, figyelemmel a jogszabályban vagy egyéb szabványban előírt garanciális kötelezettségekre is. A jótállási idő kezdete a teljesítés időpontja.
- 3.3. A jótállási, illetve a szavatossági igényeket a Megrendelő haladéktalanul, de legkésőbb – fogyasztói szerződés esetét kivéve - nyolc (8) napon belül írásban köteles a Szállítóval közölni.
- 3.4. Amennyiben az áru a Megrendelő konstrukciós- vagy méretadatai, illetve rajzai alapján kerül előállításra, úgy a Szállító felelőssége nem terjed ki ezen adatok helyességére és alkalmasságára, hanem kizárólag a Megrendelő által szolgáltatott adatok szerinti áru elkészítésére.
- 3.5. A Szállító a szállított terméken a tulajdonjogát az ellenérték teljes megfizetéséig fenntartja, így a Megrendelő különösen – az ellenérték megfizetéséig - nem jogosult a terméket átruházni, elzalogosítani vagy egyéb módon megterhelni.

4. Titoktartás

- 4.1. A Szállítási szerződés létrejöttével a Megrendelő kötelezettséget vállal arra nézve, hogy a szerződés teljesítése során tudomására jutott minden olyan információt, amely a Szállító üzletmenetére, üzleti kapcsolataira, gazdálkodására vonatkozik, illetve minden olyan információt, amelyet a Szállító üzleti titoknak minősít, vagy jogosan annak tekinthet, üzleti titokként fog kezelni.
- 4.2. A titoktartási kötelezettség megszegése súlyos szerződésszegésnek minősül, amely esetben a Szállító jogosult a szerződést azonnali hatállyal felmondani.

5. Az ellenérték és pénzügyi teljesítés

- 5.1. A Megrendelő a leszállított termékért a Szállítási szerződésben, illetve a Rendelés-visszaigazolásban meghatározott összegű ellenértéket (vételárat) – a Szállító által kiállított számla alapján - köteles fizetni.
- 5.2. Eltérő megállapodás hiányában az ellenérték az áru átvételekor esedékes. Amennyiben a Megrendelő banki átutalással fizet, úgy a Megrendelő az áru átvételére abban az esetben jogosult, amennyiben a Szállító bankszámláján az áru teljes vételára jóváírásra kerül. A felek – írásban - eltérő fizetési módban is megállapodhatnak.
- 5.3. A Szállító által benyújtott számlakövetelés késedelmes kiegyenlítése esetén a Megrendelő a mindenkori jegybanki alapkamat kétszeresének megfelelő mértékű késedelmi kamatot köteles Szállító részére megfizetni.
- 5.4. Amennyiben a Megrendelő késedelembe esik a számlái kifizetésével, a Szállító jogosult a Megrendelő akár jelen, akár más megrendeléseinek visszatartására továbbá előre fizetést követelni.
- 5.5. A Megrendelő nem jogosult az esetleges ellenkövetéseit a Szállító felé fennálló fizetési kötelezettségébe beszámítani, vagy erre hivatkozással a fizetést elmulasztani, továbbá a Megrendelő nem jogosult az esetleges szavatossági, jótállási igényei miatt a vételár összegét visszatartani, vagy az ellenértékbe beszámítani. A Megrendelő az ellenkövetéseit és a szavatossági igényeit külön eljárás keretében köteles érvényesíteni.
- 5.6. A fizetési feltételek megszegése súlyos szerződésszegésnek minősülnek.

6. Kapcsolattartás

- 6.1. A szerződést érintő kapcsolattartás minden esetben írásban történik. Írásbeli kapcsolattartásnak minősül az e-mail vagy a fax útján történő kommunikáció is. Vita esetén a küldő félnek kell bizonyítani azt, hogy a küldemény, a fax vagy az e-mail üzenet a másik félhez megérkezett.

7. A szerződésszegés egyes esetei

- 7.1. Amennyiben a szolgáltatás (áruszállítás) Szállító részéről történő teljesítése vagy határidőben történő teljesítése a Megrendelő érdekkörében felmerült ok miatt (késedelmes adatszolgáltatás, döntéshozás stb.) lehetetlenné válik, a Szállító jogosult a Szállítási szerződést azonnali hatállyal felmondani.
- 7.2. Amennyiben a Szállító a vállalt határidőt az érdekkörében felmerült okból nem tudja tartani, úgy ennek észlelését követően haladéktalanul, de legkésőbb a szállítási határidőt vagy határnapot megelőző egy (1) munkanappal köteles a Megrendelőt tájékoztatni, az újabb határidő megjelölésével. Amennyiben a Megrendelő az újabb határidőt nem fogadja el, úgy a Szállító jogosult – érdekmúlás bizonyítása nélkül - a szerződéstől elállni.
- 7.3. Felek rögzítik, hogy a Szállító a neki fel nem róható körülmények miatti szállítási késedelem, illetve a szállítás meghiúsulása esetén a szerződéstől – érdekmúlás bizonyítása nélkül - elállhat, amelyről a Megrendelőt írásban értesíteni köteles. A Szállító a jelen és a 7.2. pontban meghatározott elállása esetén a Megrendelő kizárólag a ténylegesen felmerült és igazolható kárának a megtérítésére tarthat igényt.

8. A szerződés módosítása, felbontása, felmondása

- 8.1. A szállítási szerződés módosítása vagy megszüntetése kizárólag írásban történhet.
- 8.2. A Megrendelő a szerződéstől bármikor elállhat (általános elállás). Megrendelő szerződéstől való egyoldalú általános elállása esetén köteles a Szállító igazolt kárát megtéríteni.
- 8.3. A Megrendelő nem gyakorolhatja az elállási jogát olyan nem előre gyártott termék esetében, amelyet a Megrendelő utasítása alapján vagy kifejezett kérésére, vagy olyan termék esetében, amelyet egyértelműen a Megrendelő igényeinek megfelelően állítottak elő.
- 8.4. A Szállító jogosult a szerződést azonnali hatállyal felmondani, vagy a szerződéstől – érdekmúlás bizonyítása nélkül - elállni a fentebb meghatározott esetekben, továbbá akkor is, ha a Megrendelő a fentiekben nem nevesített, de a Szállító által annak minősített, súlyos szerződésszegést követ el. A Szállító elállása, azonnali hatályú felmondása esetén a Megrendelő kizárólag az igazolt kárának a megtérítésére tarthat igényt.
- 8.5. A Megrendelő és a Szállító jogosult a tartós szállítási szerződést 30 napos felmondási idővel felmondani (rendes felmondás), melyet írásban köteles a másik féllel közölni. A felmondás ideje alatt a megrendelt áruszállításokat (egyéb kizáró ok hiányában), a Megrendelő ellenkező rendelkezése hiányában, teljesíteni kell. Eseti vagy egyedi megrendelés esetén rendes felmondásnak helye nincs.

9. Vegyes rendelkezések

- 9.1. Amennyiben a Szerződés valamely rendelkezése vagy rendelkezésének egy része hatályát veszti, érvénytelennek minősül vagy végrehajthatatlan, ez nem érinti a többi rendelkezés hatályát vagy érvényességét. A Megrendelő a szállítási szerződés aláírásával, vagy a Rendelés-visszaigazolásra tett elfogadó nyilatkozatával elismeri, hogy az ÁSZF rendelkezéseit ismeri és azokat magára nézve kötelezőnek ismeri el.
- 9.2. Az ÁSZF és annak minden módosítása a Szállító általi nyilvánosságra hozatalától hatályos, és annak Szállító általi visszavonásáig, illetve az ÁSZF következő módosításáig érvényes. A hatályos ÁSZF és a korábbi, hatálytalanná vált ÁSZF-ek folyamatosan elérhetőek és letölthetőek a Szállító weboldaláról.
- 9.3. A Szállító által eladói minőségben kötött adásvételi szerződéseire jelen szerződéses feltételeket értelemszerűen kell alkalmazni.
- 9.4. A Felek által létrehozott Szállítási szerződésben szabályozott valamennyi kérdést a Polgári Törvénykönyvről szóló 2013. évi V. törvény rendelkezéseinek alkalmazásával kell eldönteni. Jelen általános szerződési feltételben nem szabályozott kérdésekben, a mindenkor hatályos magyar jogszabályok az irányadóak.

Budapest, 2020. december 01.



.....
Domoferm Hungaria Kft.
képvv.: Gáspár Tamás ügyvezető

Irodai nyitvatartás:

Hétfő-Csütörtök: 8.00 – 17.00
Péntek: 8.00 – 14.00

Raktári árukiadás:

Hétfő-Csütörtök: 8.00 – 16.00
Péntek: 8.00 – 13.00

Rendelés leadás: rendeles@domoferm.com
Ajánlat kérés: ajanlat@domoferm.com